

EPD34系列電磁流量計 -快速使用指南-

警告

01 使用前須知

本指南提供了幫助您入門的基本資訊。前往網址下載完整使用者指南，以了解詳細的安裝和其他資訊。

操作錯誤會有致命和重大災害的危險。
 爆炸危險-如果設備需要維護，應將設備移除危險區域。
 防止點燃易燃物或可燃物氣體，維修前請斷開電源。
 確保設備的安裝符合適用的州別與國家電氣規範要求。
 設備的安裝只能允許合格的安裝人員或工廠代表進行。



注意:

所有接線盒入線口必須使用密封帶或密封劑完全密封，未能密封所有入口可能會使濕氣進入設備外殼，導致內部組件損壞，並使保固失效。

02 電源 / 輸出訊號

100~240Vac, 50/60Hz 或 24Vdc
 4-20毫安 / 脈波: NPN 32Vdc/200mA

03 接地

電磁流量計的接地至關重要。如果未能正確接地，儀表將無法正常運作。因此，感測器和變送器必須搭配高品質的獨立接地線（最小線規:14AWG銅），接地電阻應小於10Ω。如果感測器連接的管道是絕緣的，則需要接地環。

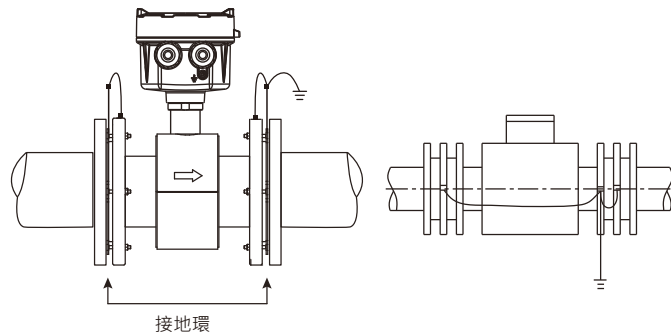

流量計安裝在塑膠管道，帶有絕緣塗層材料和/或襯裡管道上時，應在感測器兩邊安裝接地環。

04 安裝

所有外殼蓋必須鎖固牢固，以防止外部環境因素的影響。

最低上游/下游管道要求:

A: 上游 - 5倍管道直徑

B: 下游 - 2倍管道直徑

C: 流動方向

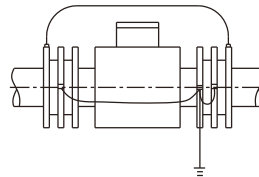
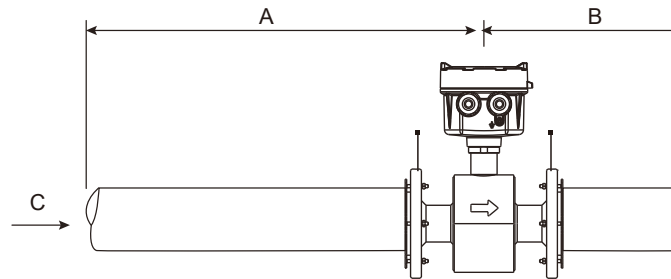

流量計安裝在陰極保護管道上時，具有防電解腐蝕的管道，一般在其壁與外壁是絕緣的，安裝時須注意接地環和管道上的法蘭應絕緣。

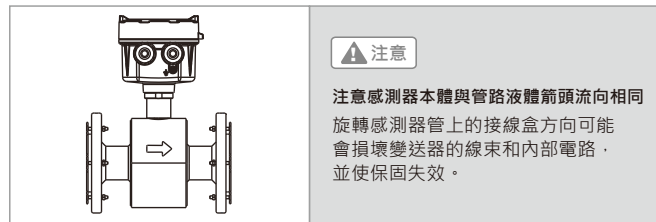

注意

注意感測器本體與管路液體箭頭流向相同
 旋轉感測器管上的接線盒方向可能會損壞變送器的線束和內部電路，並使保固失效。

06 顯示屏介面 / 按鍵功能

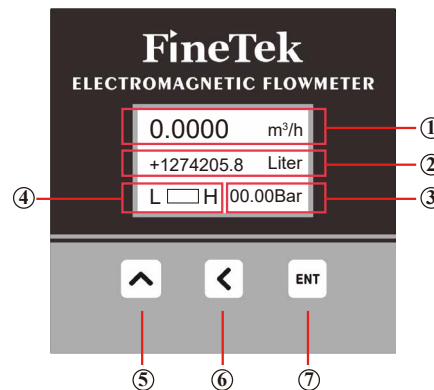

- ① 瞬間流速
- ② 累積總量
- ③ 管內壓力
- ④ 量測百分比
- ⑤ 數字加鍵/下頁
- ⑥ 左移位鍵/回上層鍵
- ⑦ 長按/確認鍵

05 接線

鬆開感測器接線盒蓋即可看到接線端子。出廠時，電纜線已經鎖上固定，如有拆除時，將兩條多芯隔離電纜線須按出線線號依序如圖鎖在端子上。

傳送器接線端子說明

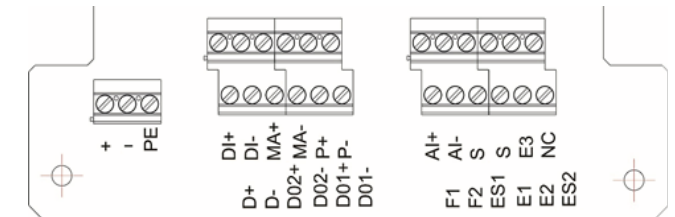

勵磁訊號電纜線		訊號量測電纜線	
端子名稱	說明	端子名稱	說明
F1	勵磁訊號線	E1	感測訊號線
F2	勵磁訊號線	ES1	E1感測訊號屏蔽線
S	訊號屏蔽線	E2	感測訊號線
		ES2	E2感測訊號屏蔽線
		S	感測訊號屏蔽線
		E3	保留碼
		NC	保留碼
輸出入訊號端子用途說明			
-	電源輸入V-	D+	RS-485通訊+
+	電源輸入V+	D-	RS-485通訊-
PE	電源保護GND	DO1+	警報NPN輸出1+
		DO1-	警報NPN輸出1-
DI+	數位輸入乾接點+	DO2+	警報NPN輸出2+
DI-	數位輸入乾接點-	DO2-	警報NPN輸出2-
MA+	4-20mA電流輸出+	AI+	4-20mA電流輸入+
MA-	4-20mA電流輸出-	AI-	4-20mA電流輸入-
P+	Pulse脈波輸出+		
P-	Pulse脈波輸出-		

傳感器接線端子說明

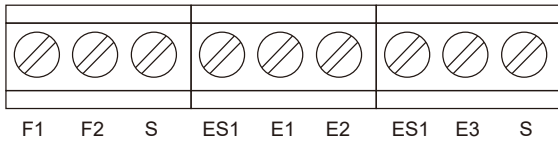

勵磁訊號電纜線		訊號量測電纜線	
端子名稱	說明	端子名稱	說明
F1	勵磁訊號線	E1	感測訊號線
F2	勵磁訊號線	ES1	E1感測訊號屏蔽線
S	訊號屏蔽線	E2	感測訊號線
		ES2	E2感測訊號屏蔽線
		S	訊號屏蔽線

06 預設液晶屏



預設情況下，LED顯示屏將在主測量螢幕和空管警報螢幕之間切換。可以禁用警報。

07 LED選單系統

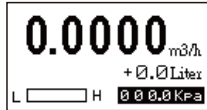

按住ENT按鈕直至出現操作畫面。

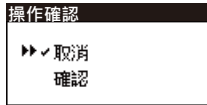

按↑按鈕移動至“取消”或“確認”
按ENT按鈕

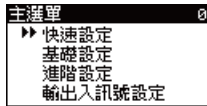

按↑按鈕移動至所需內容選單項目，
按ENT按鈕

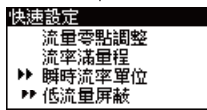

按↑按鈕移動至所需內容選單項目，
按ENT按鈕



使用↑按鈕和←按鈕調整參數
按ENT按鈕儲存設定或退出