

電磁流量計EPD30系列 -快速入門指南-



警告

01 使用前須知

本指南提供了幫助您入門的基本資訊。前往網址下載完整使用者指南，以了解詳細的安裝和其他資訊。

操作錯誤會有致命和重大災害的危險。
 爆炸危險-如果設備需要維護，應將設備移除危險區域。
 防止點燃易燃物或可燃物氣體，維修前請斷開電源。
 確保設備的安裝符合適用的州別與國家電氣規範要求。
 設備的安裝只能允許合格的安裝人員或工廠代表進行。



注意:

所有接線盒入線口必須使用密封帶或密封劑完全密封，未能密封所有入口可能會使濕氣進入設備外殼，導致內部組件損壞，並使保固失效。

02 電源 / 輸出訊號

100~240Vac, 50/60Hz 或 24Vdc (防爆型式只能選DC電源)
 4-20毫安 / 脈波: NPN 32Vdc/200mA

03 接地

電磁流量計的接地至關重要。如果未能正確接地，儀表將無法正常運作。因此，感測器和變送器必須搭配高品質的獨立接地線 (最小線規:14AWG銅)，接地電阻應小於10Ω。如果感測器連接的管道是絕緣的，則需要接地環。

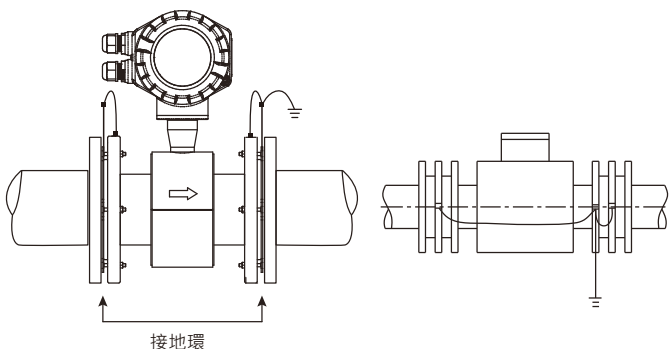

流量計安裝在塑膠管道，帶有絕緣塗層材料和/或襯裡管道上時，應在感測器兩邊安裝接地環。

04 安裝



所有外殼蓋必須鎖固牢固，以防止外部環境因素的影響。

最低上游/下游管道要求:

- A: 上游-5倍管道直徑
- B: 下游-2倍管道直徑
- C: 流動方向

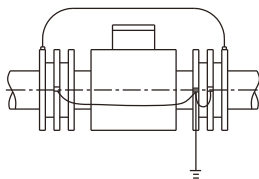
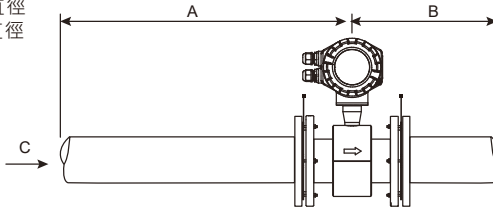

流量計安裝在陰極保護管道上時，具有防電解腐蝕的管道，一般在其壁與外壁是絕緣的，安裝時須注意接地環和管道上的法蘭應絕緣。

正確方法 感測器到變送器 (LCD和感測器的箭頭朝同一方向)	方向不正確 感測器到變送器 (LCD和感測器的箭頭未朝同一方向)



請勿改變感測器管路上的變送器顯示屏的方向。
 液晶顯示屏和感測器上的藍色箭頭必須朝向同一方向。
 旋轉感測器管路上的變送器方向可能會損壞變送器的線束和內部電路，並使保固失效。

05 接線

打開後外蓋即可看到接線端子。

- ▶ 電源輸入:
直流DC: V+(P2) / V-(P4)
交流AC: L(P2) / N(P4)
- ▶ 4-20毫安培輸出:
MA-(P9) / MA-(P11)
- ▶ 數位輸入:
DI+(P13) / DI-(P14)
- ▶ 數位輸出1:
DO1-(P10) / DO1+(P12)
- ▶ 電壓脈衝輸出:
P-(P5) / P+(P7)
- ▶ RS485通訊:
D-(P1) / D+(P3)

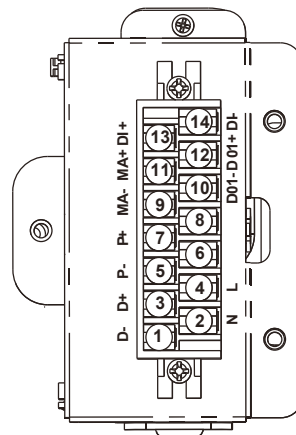

06 顯示屏介面 / 按鍵功能

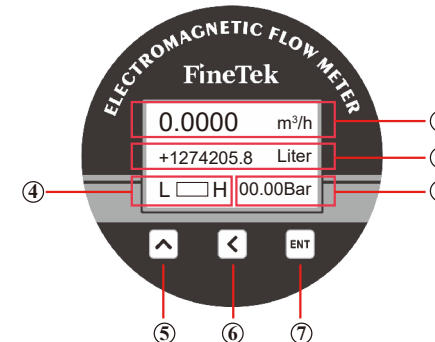

- ① 瞬間流速
- ② 累積總量
- ③ 管內壓力
- ④ 量測百分比
- ⑤ 數字加減/下頁
- ⑥ 左移位鍵/回上層鍵
- ⑦ 長按/確認鍵

07 預設液晶屏

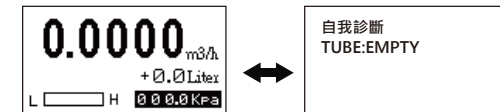

預設情況下，LCD顯示屏將在主測量螢幕和空管警報螢幕之間切換。可以禁用警報。

08 LCD選單系統

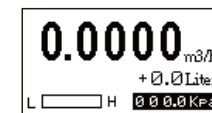

按住ENT按鈕直至出現操作畫面。

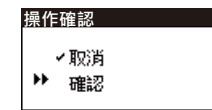

按↑按鈕移動至“取消”或“確認”按ENT按鈕

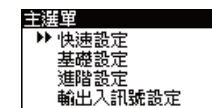

按↑按鈕移動至所需內容選單項目，按ENT按鈕

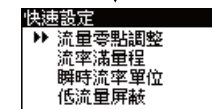

按↑按鈕移動至所需內容選單項目，按ENT按鈕

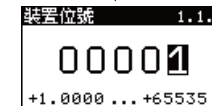

使用↑按鈕和←按鈕調整參數按ENT按鈕儲存設定或退出